

# チェーンスクリーン 取扱説明書

[BCHシリーズ]

本製品を正しくお使いいただくために、ご使用になる前に必ずこの取扱説明書をお読みください。お読みになった後は、いつでも読むことのできる場所に大切に保管してください。

マウントブラケットは、スクリーン本体に3個付いています。設置時には、スクリーン本体から取り外してお使いください。

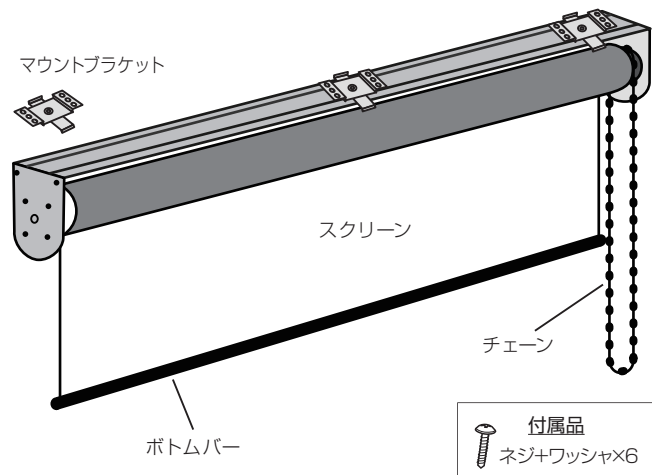

**Th** 株式会社 シアターハウス  
 〒910-0122 福井市石盛町613  
 TEL 0776-56-0325 / FAX 0776-56-2647  
 e-mail shop@theaterhouse.co.jp

## 設置前の注意点

- ・ 設置前に設置面下地をご確認ください。必ず適切なビス、アンカーなどを使用し、確実に固定してください。(本製品の同梱ネジ: 木ねじ3.5Φ×25mm)
- ・ 石膏ボードを材料とする面へのスクリーン設置は、落下の原因となるため取り付けできません。石膏ボードアンカーも落下の危険があるので使わないで下さい。
- ・ マウントブラケットの取付は、必ずレバー(長く出ている突起物)の位置を確認してから取り付けて下さい。
- ・ マウントブラケットは黄色シートの範囲内に取り付けてください。範囲外の位置に取付けるとスクリーンが正常に動作しなくなる可能性があります。
- ・ 製品は必ず両手でしっかり保持しながら行ってください。

## 安全上のご注意

- ・ 本製品は非防水です。浴室や屋外等の湿気、水気の多い場所でご使用はできません。
- ・ 分解、改造は絶対にしないでください。感電や故障の原因になります。
- ・ 器具やスクリーンをシンナー等の揮発性の物で拭いたりしないでください。
- ・ この製品は屋内専用0~40℃の範囲内でご使用になってください。サウナ、湯沸かし器近く、ボイラー室等では使用しないでください。
- ・ 器具やスクリーンをシンナー等の揮発性の物で拭いたりしないでください。変形や割れ、変色の原因になります。・ボトムバーやスクリーンに物を吊るしたり貼らないでください。重荷が大きくなり、上昇・停止ができなくなります。
- ・ スクリーンの昇降する範囲に傷害となるものや破損するような物は置かないでください。

## スクリーン設置方法を動画で見る

右のQRコードより、チェーンスクリーンの設置方法を動画でご確認いただけます。

詳しい設置寸法は、シアターハウス本店ホームページ内の商品詳細ページの「設置寸法」をご確認ください。

スクリーン  
設置方法

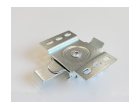

## 天井への設置方法

### ① マウントブラケットの取り付け位置を決め、天井に印を付ける。

スクリーン本体の両端に1個ずつ、中央に1個、合計3個のマウントブラケットが付いています。本体から外してご使用ください。マウントブラケットが製品本体にある黄色シートの範囲内になるよう計測し、天井に印を付けます。

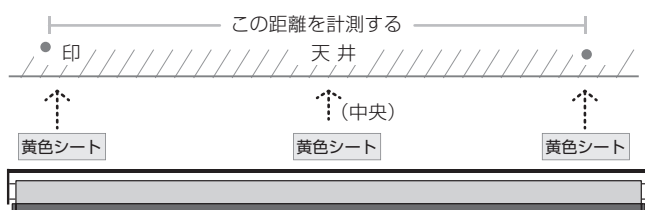

### ② マウントブラケットを取り付ける。

マウントブラケットのレバー部分が手前になるよう確認し、印の位置に取付けます。マウントブラケット左右のネジ穴に、ネジ2本で固定してください。

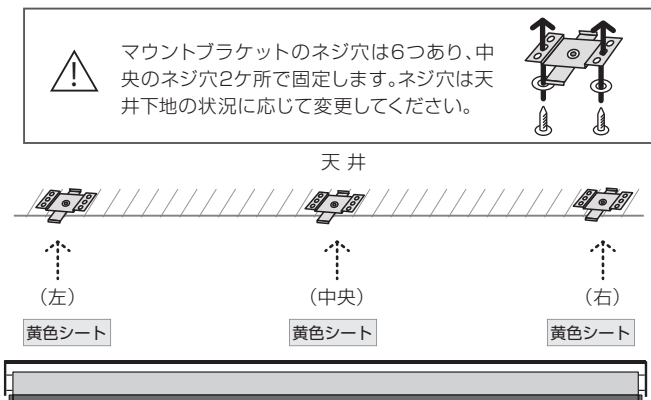

### マウントブラケット取付時の注意点

※マウントブラケットを取り付ける前に、レバーが手前に向くようにご確認ください。また、ボトムバーの下がる位置をご確認ください。(壁からは36mm以上離してください。)



※レバーが手前に向くように固定  
 壁から36mm離れているかご確認ください

### ③ スクリーン本体を取り付ける。

スクリーン本体を斜めにしてマウントブラケットの奥側(レバー部分ではない方)からスクリーンの後ろ側を引っ掛け、上に押し上げてはめ込みます。必ず「カチッ」と音がすることを確認ください。

※カチッと音がしない場合、しっかりロックがかかっていない可能性があります。落下の原因となります。

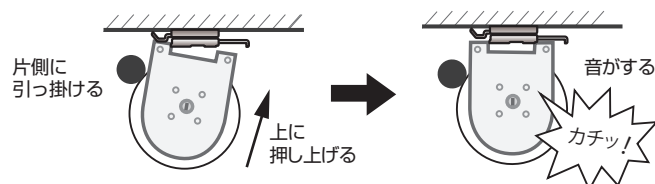

**注意** スクリーン本体の設置後は確実に固定されているか、本体を前後に揺らして確認してください。

## 壁面への設置方法

### ① マウントブラケットの取り付け位置を決め、壁に印を付ける。

スクリーン本体の両端に1個ずつ、中央に1個、合計3個のマウントブラケットが付いています。本体から外してご使用ください。マウントブラケットが製品本体にある黄色シートの範囲内にくるよう計測し、壁に印を付けます。

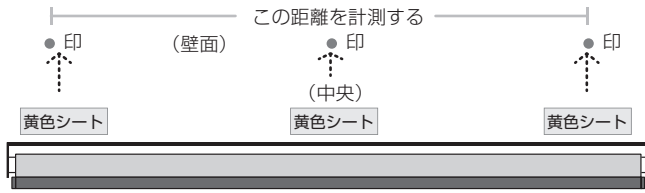

### ② 壁面にマウントブラケットに取り付ける。

マウントブラケットのレバー部分が下になるよう確認し、印を付けた位置に取り付けます。マウントブラケット左右のネジ穴に、ネジ2本で固定してください。

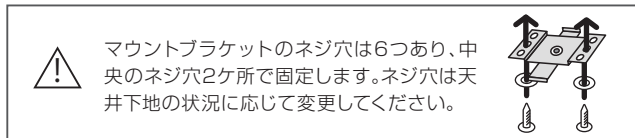

※マウントブラケットは一直線上になるように取り付けして下さい。

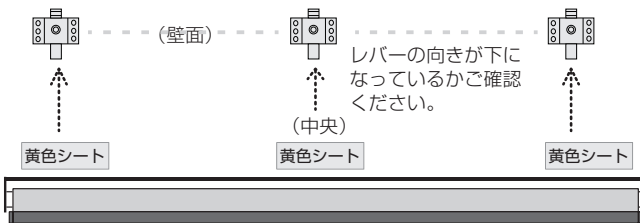

### マウントブラケット取付時の注意点

※マウントブラケットを壁に取り付ける前に、レバーの向きが下になることをご確認ください。また、ボトムバーの下がる位置が、壁から30mm以上離れているかご確認ください。

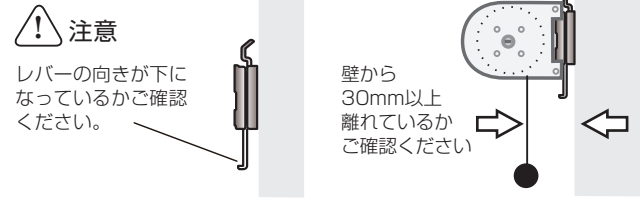

### ③ スクリーン本体を取付けます。

スクリーン本体を斜め上に傾け、マウントブラケットに本体を引っ掛けます。本体を引っ掛けたまま下に押し込みます。必ず「カチッ」と音がすることを確認ください。

※カチッと音がしない場合、しっかりロックがかかっていない可能性があります。落下の原因となります。

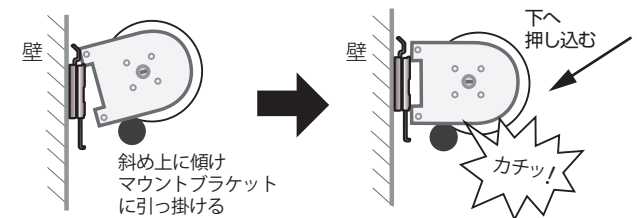

注意 ！ スクリーン本体の設置後は確実に固定されているか本体を前後に揺らして確認してください。

## スクリーンの取り外し

スクリーンを取り外す時は、マウントブラケットのレバーを押し込み、スクリーンを取り外します。レバーを押し込んだら図のように、スクリーン本体を傾けて取り外してください。

### 天井付けの場合

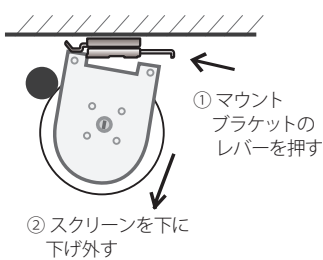

### 壁付けの場合

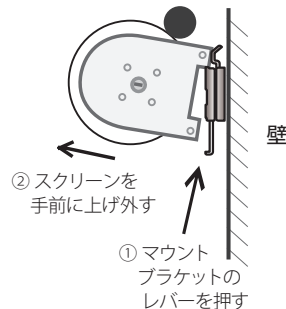

### 注意 ！

- スクリーンの取り外しはスクリーンを上部まで巻上げた状態で作業を行ってください。
- スクリーンの取り外し必ず両手でしっかり保持しながら行ってください。保持しない場合は突然落下する可能性があります。

## スクリーンの操作方法

チェーンでスクリーンの昇降操作を行います。軽い力でチェーンをひくことができ、ミリ単位でスクリーンの高さ調整が可能です。操作する際は、必ず両手で行ってください。

### ！ チェーンが切れてしまった場合

お客様ご自身で修理される場合は、シアターハウス本店サイトの「よくある質問」より「チェーンスクリーンのチェーンが切れてしまった」をご参照ください。

## 製品保証について

取扱説明書、本体添付ラベルなどの注意書きに従った使用状態で故障した場合、下記の免責事項を除き、生涯保証とさせていただきます。

(※法人様の場合、ご購入から20年保証となります。)

※右のQRコードより製品の保証内容をご確認ください。  
製品保証について →



## 保証の免責事項

製品保証の免責事項として、下記をご確認ください。次の場合には原則として有料とさせていただきます。

- 使用上の誤り、落下及び不当な修理や改造による故障及び損傷
- 当社の取扱書、カタログ等に記載されている使用条件環境の範囲を超えた使用による故障及び損傷
- 当社指定以外の他社商品との特殊な組合せ及び使用による故障及び不具合
- 施工上の不備に起因する故障・落下及び不具合
- お買い上げ後取付け場所の移設、輸送、落下などによる故障及び損傷
- 火災地震、水害、異常電圧、指定外の使用電源(電圧、周波数)、公害、塩害、ガス害(硫化ガスなど)による故障及び損傷(※落雷は除く)
- 車両、船舶などに搭載された場合に生ずる故障及び損傷
- 法令で要求される保守点検を行わないことによる故障及び損傷
- 日本国内以外でのご使用による故障及び損傷
- 経年劣化によるスクリーン生地の日焼け、汚れ、ヨレ、歪みの変化など
- 譲渡などによる所有者変更の場合(※ご購入者様以外は対象外です)
- 諸般の事情(事業停止等)により製品保証サービスを維持できなくなった場合

### 対象製品: チェーンスクリーン [BCHシリーズ]

ご購入日	お買い上げ	年	月	日
お客様	お名前			
	ご住所			
	TEL			